



Catalogo porte ibride

# Aprirsi a nuove opportunità



**vetrex**

finestre e porte  
premium

## Qualità dell'anno

# Leader europeo nel settore delle finestre e delle porte

Siamo un'azienda con oltre 25 anni di esperienza. Siamo conosciuti per la nostra ampia gamma di finestre e porte esterne distribuite in tutta Europa. Creiamo soluzioni ad alta efficienza energetica e progetti architettonici audaci. I nostri prodotti offrono diversi design, una precisione tecnica e un'elevata funzionalità.

Apparteniamo al più grande gruppo di produzione di porte e facciate in Europa (Groupe Liebot) di proprietà di una famiglia, che ha conquistato la sua posizione di leader grazie a molti anni di esperienza, agli investimenti in tecnologie innovative e allo sviluppo di strumenti di produzione propri. Scegliere i prodotti del principale produttore europeo garantisce una qualità unica dei materiali e un'elevata sicurezza.

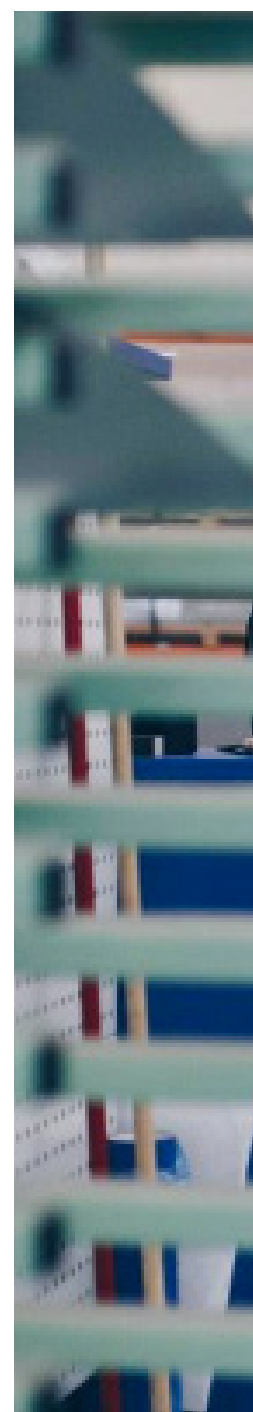





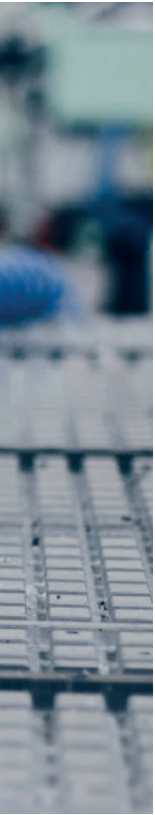

# Fabbrica

Produciamo le nostre porte nel più moderno parco tecnologico. La fabbrica di porte in cui si trova il nostro parco ha una superficie di 6.000 m2.

Il nostro parco tecnologico è costituito da linee di produzione completamente automatizzate, composte da moderne e precise macchine a controllo numerico.

Grazie alle moderne tecnologie presenti nel nostro stabilimento, garantiamo puntualità, completezza e il massimo livello di prestazioni dei nostri prodotti.



# Indice dei contenuti

<b>Soprattutto, la qualità</b>	<b>8</b>
<b>Prestazioni al top</b>	<b>10-11</b>
<b>Progettato in ogni dettaglio</b>	<b>12-13</b>
<b>Costruzione della porta</b>	<b>14-15</b>
<b>Costruzione del vetrocamera</b>	<b>16-17</b>
<b>Collezioni di porte</b>	<b>18-19</b>
<b>Porte Vetrex</b>	<b>20-39</b>
<b>Ancora più possibilità con i fianco luce e sopra luce</b>	<b>40-41</b>
<b>Tavolozza dei colori</b>	<b>42-43</b>
<b>Maniglie e maniglioni</b>	<b>44-45</b>
<b>Cremonese</b>	<b>46-47</b>
<b>Inserti</b>	<b>48</b>
<b>Luce di passaggio</b>	<b>49</b>
<b>Accessori aggiuntivi</b>	<b>50-51</b>
<b>Accessori di montaggio</b>	<b>52</b>
<b>Diagrammi di apertura</b>	<b>53</b>

## Vetro antieffrazione P4

Le vetrate con pellicola antieffrazione (P4) offrono una protezione efficace contro le effrazioni.

## Porte su misura

Creiamo porte su misura in base al vostro progetto. Ascoltiamo le vostre esigenze e consegniamo le porte secondo le vostre aspettative.

## Altezza fino a 2400 mm

Offriamo le costruzioni più elevate del mercato e per di più senza alcun costo aggiuntivo!

## Design e gamma colori

Abbiamo creato una collezione di oltre 30 modelli con un'ampia gamma di colori verniciate e pellicolate. Tra questi troverete quello che si adatta perfettamente al carattere della vostra casa.

## Sicurezza di serie

Il rispetto dei più elevati standard di sicurezza garantisce la massima tranquillità e protegge la vostra casa. La maggior parte dei nostri modelli di porte è stata adattata all'utilizzo di maniglie e inserti antieffrazione RC2.

## Sistema di elementi sotto-soglia

Per ottenere prestazioni meccaniche e termiche ottimali, le porte possono essere dotate di speciali controtelai.

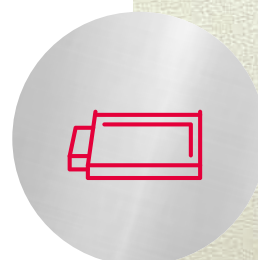
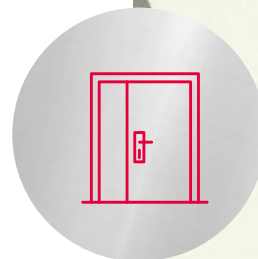



Soprattutto,

**la qualità!**



# Prestazioni al top

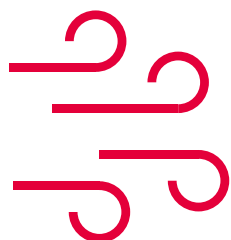

## Resistenza al carico del vento

La resistenza al carico del vento, indica la robustezza della porta quando è soggetta alla spinta del vento. È contrassegnata da simboli che vanno da A-1 (la rigidità più bassa) a C-5 (la rigidità più alta). Le porte ibride Vetrex garantiscono una resistenza in classe C-5, il che significa che proteggono dai venti di uragano, fino a 210 km/h.

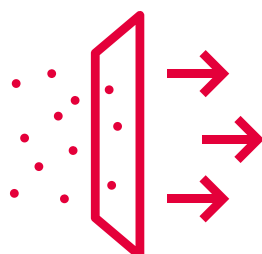

## Permeabilità all'aria

La permeabilità all'aria è un parametro che riguarda la tenuta all'aria delle porte. Si esprime in classi da 1 a 4. Più alto è il numero, meno aria passerà attraverso la porta. Le porte Ibride soddisfano la classe di tenuta all'aria 4, la più elevata.



## Resistenza all'effrazione RC2

L'elevata classe di resistenza all'effrazione RC2 è una garanzia di maggiore sicurezza per la vostra casa contro le effrazioni. Nella maggior parte dei nostri modelli di vetrate utilizziamo vetri di sicurezza di classe P4, inoltre la maggior parte dei nostri modelli di porte di serie possono essere dotati di accessori specifici per la classe RC2.

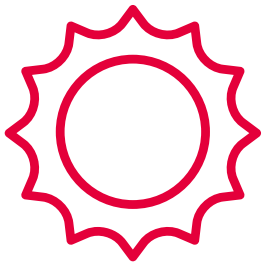

## Coefficiente Ud

Il coefficiente di trasmissione termica si applica all'intera porta.

Più basso è il suo valore, più energia viene risparmiata all'interno.

Tutte le porte ibride Vetrex hanno valore di Ud inferiore a 1,0 W/(m<sup>2</sup>K) e soddisfano i valori massimi ammessi dalla normativa italiana nelle varie dipende dalla zona climatiche. Le porte Ibride da 70 mm hanno un valore di termotrasmittanza Ud fino a 0,76 W/(m<sup>2</sup>K) e comunque inferiore a 1,0 a seconda del modello e delle dimensioni della porta.



## Rw

Il valore di isolamento acustico determina il livello di riduzione del rumore proveniente dall'esterno. Più alto è il valore Rw, migliore è l'isolamento acustico della porta. Le porte ibride Vetrex hanno un isolamento acustico fino a  $Rw=33(-3;-4)$  dB, il che significa che riducono il rumore esterno di ben 33 dB. In pratica significa che una conversazione dietro la porta può essere percepita come un sussurro.

**Valori approssimativi del livello sonoro espressi in decibel per diverse sorgenti sonore.**

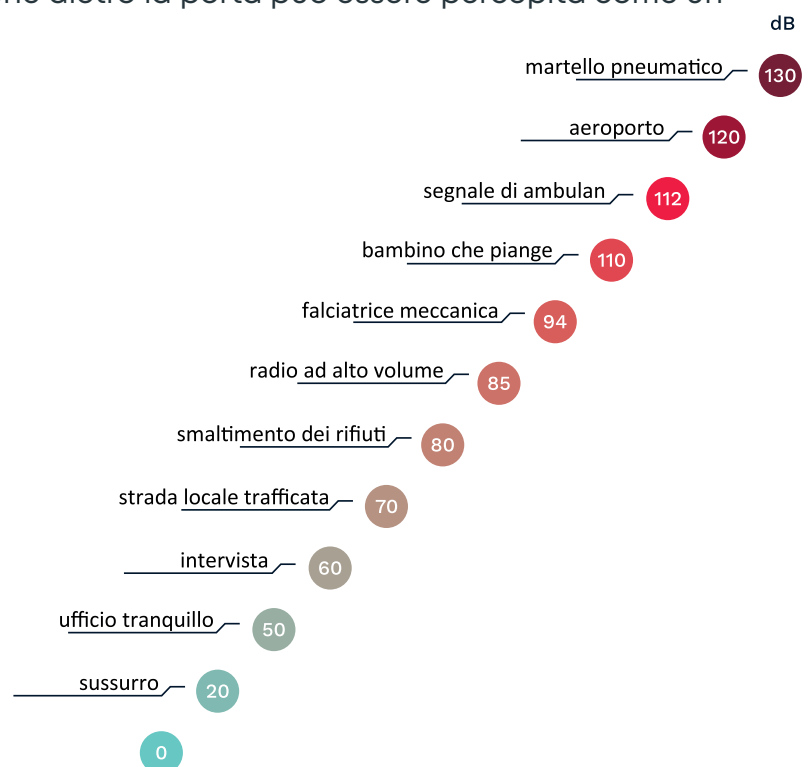

# Progettato in ogni dettaglio



## Decorazione

La nostra tecnologia consente di incorporare in modo permanente e stabile l'applicazione decorativa in acciaio inossidabile nella goffatura. I nostri incavi sono progettati per adattarsi all'applicazione fino al millimetro, garantendo un adattamento perfetto.



## Soglia stretta

Utilizziamo solo soglie in alluminio con taglio termico incorporato, che ha il compito di isolare l'abitazione e di proteggere gli occupanti dalla dispersione di calore e, di conseguenza, da bollette di riscaldamento elevate.



## Cerniere

Tutte le nostre porte sono dotate di 4 cerniere regolabili su 3 assi, sono durevoli e eleganti- hanno una piastra di copertura in alluminio anodizzato in tinta con la maniglia o la maniglia. Le cerniere sono inoltre dotate di uno speciale manicotto per garantire un uso confortevole e duraturo.

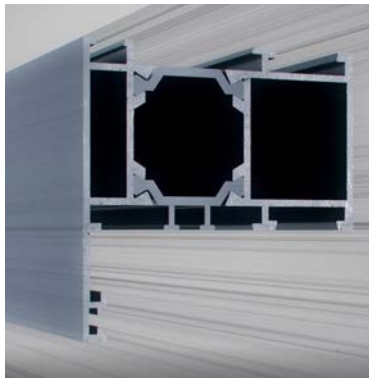

## Telai resistenti

I telai sono il complemento estetico delle nostre porte. Analogamente alle soglie, sono realizzate in alluminio con taglio termico che garantisce elevati parametri di isolamento.

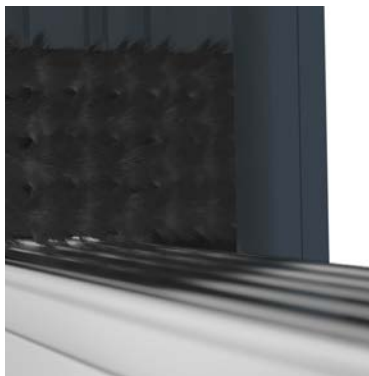

## Antivento

Per aumentare la tenuta all'aria e al vento delle nostre porte nell'intersezione tra la soglia e il telaio, abbiamo aggiunto un "windstopper" porte ibride Vetrex. La sua efficacia è stata confermata da test effettuati nel nostro laboratorio, grazie ai quali potete essere certi della tenuta delle nostre porte anche nel punto più cruciale dell'intera struttura.



# Costruzione della porta

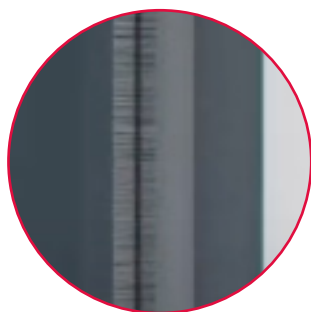

**magnelis/tecnologia  
optigal**



**soglia in alluminio  
a taglio termico**

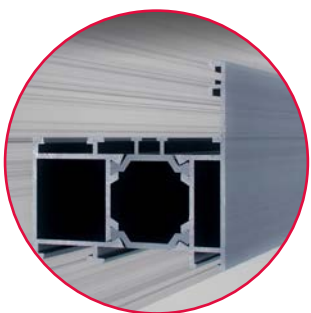

**telaio in alluminio  
a taglio termico**



**Schiuma Voracor**

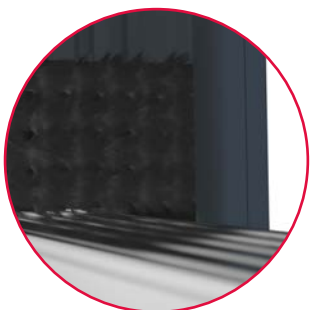

**windstopper**

# Costruzione del vetrocamera

## Vetri

Utilizziamo una tecnologia proprietaria di montaggio del vetro che mantiene l'alto valore estetico della porta. L'incollaggio delle vetrate con una pellicola antieffrazione (P4) fornisce una protezione antieffrazione dagli elementi. I nostri pacchetti di vetri utilizzati nelle ante delle porte consentono di ottenere i parametri di utilità più elevati, come la permeabilità all'aria o l'impermeabilità all'acqua.

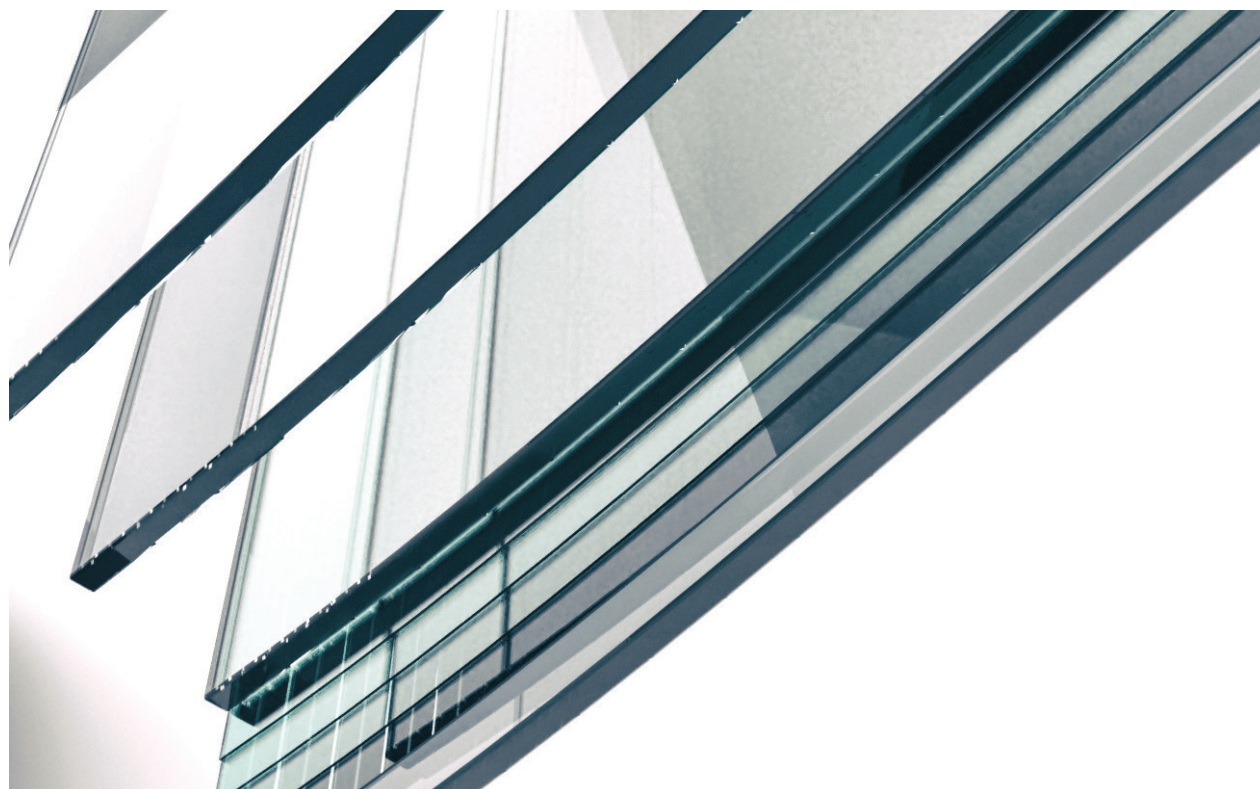

## Vetri possibili



trasparente



riflettente



decormat





## Intercalare caldo

Come standard, utilizziamo intercalari caldi (warm edge) tra le lastre di vetro, che sono altamente efficienti dal punto di vista energetico - forniscono un eccellente isolamento e riducono l'effetto della condensa della condensa sulla superficie della porta o del vetro - ed esteticamente gradevoli - il colore nero del warm edge è responsabile del gradevole aspetto estetico di collegamento tra il vetro e l'anta della porta.

semiriflettente

nero

# Collezioni di porte

## Porte Ibride 70 mm piene



Brume

Cascade

Ligne

Lien

Égal

Square

Carré

## Porte Ibride 70 mm con vetro e decorazioni



Tour

Vent

Jardin

Néons

Éclipse

Perle

## Porte Ibride 70 mm con vetro



Lumière

Route

Ornement

Âme

Vedette

## Porte Ibride 70 mm con vetro decormat P2



Mésure

Calibre

Lavezzi

Monza

Santiago

## Porte Ibride 70 mm piene e con decorazioni



Flamme

Piano

Proportion

## Porte Ibride 50 mm



Lisse

Coffre

Carré

Raie

Ruban

Parac

# Porte Ibride 70 mm

Dimensioni possibili: **larghezza: min. 829 mm - max. 1160 mm**

**altezza: min. 1952 mm - max. 2400 mm**

\* dimensioni a seconda del design



## L'equipaggiamento di serie comprende:

- ❖ telaio in alluminio e anta ibrida,
- ❖ cremonese a tre punti di chiusura,
- ❖ tecnologia: Magnelis/Optigal,
- ❖ 4 cerniere (copricerniera in alluminio),
- ❖ maniglia bifacciale,
- ❖ Un cilindro in nichel di classe A con 5 chiavi,
- ❖ windstopper.



# Porte Ibride 50 mm







Dimensioni possibili: **larghezza: min. 821 mm - max. 1160 mm**

**altezza: min. 1960 mm - max. 2400 mm**

\* dimensioni a seconda del design

## L'equipaggiamento di serie comprende:



-  telaio in alluminio e anta ibrida,
-  cremonese a tre punti di chiusura,
-  tecnologia: Magnelis/Optigal,
-  protezione anti-sbilanciamento,
-  4 cerniere (copricerniera in alluminio),
-  maniglia bifacciale,
-  Un cilindro in nichel di classe A con 5 chiavi.



Codice: V0006

## Porta Ibrida 70 mm piena modello:

---

### Brume

goffratura **no**  
arredamento **no**  
vetrate **no**

altezza: 1970-2400 mm



larghezza: 900-1160 mm

adatto  
per  
**RC2**

Codice: V0011

## Porta Ibrida 70 mm piena modello:

---

### Cascade

goffratura **entrambi i lati**  
arredamento **no**  
vetrate **no**

altezza: 2000-2400 mm



larghezza: 900-1160 mm

adatto  
per  
**RC2**



Codice: V0020

## Porta Ibrida 70 mm piena modello:

### Ligne

goffratura **entrambi i lati**

arredamento **no**

vetrate **no**

adatto  
per  
RC2

altezza: 1970-2400 mm



larghezza: 900-1160 mm



Codice: V0021

## Porta Ibrida 70 mm piena modello:

---

### Lien

goffratura **entrambi i lati**  
arredamento **no**  
vetrate **no**

altezza: 1970-2400 mm



larghezza: 900-1160 mm

adatto  
per  
**RC2**

Codice: V0026

## Porta Ibrida 70 mm piena modello:

---

### Égal

goffratura **entrambi i lati**  
arredamento **no**  
vetrate **no**

altezza: 1970-2400 mm



larghezza: 930-1160 mm

adatto  
per  
**RC2**

Codice: V0034

## Porta Ibrida 70 mm piena modello:

### Square

goffratura **entrambi i lati**  
arredamento **no**  
vetrate **no**

altezza: 1952-2400 mm



larghezza: 838-1160 mm

adatto  
per  
**RC2**

Codice: V0036

## Porta Ibrida 70 mm piena modello:

### Carré

goffratura **entrambi i lati**  
arredamento **no**  
vetrate **no**

altezza: 1967-2400 mm



larghezza: 994-1160 mm

adatto  
per  
**RC2**

Codice: V0013

## Porta Ibrida 70 mm con vetro e decorazioni modello:

### Tour

- goffratura **entrambi i lati**
- arredamento **inox su un lato**
- vetrate **P4 Ug=0,5 W/(m<sup>2</sup>·k)**

altezza: 2060-2400 mm



larghezza: 950-1160 mm

adatto  
per  
RC2



Codice: V0017

## Porta Ibrida 70 mm con vetro e decorazioni modello:

### Vent

- goffratura **entrambi i lati**
- arredamento **inox su un lato**
- vetrate **P4 Ug=0,5 W/(m<sup>2</sup>·k)**

altezza: 2060-2400 mm



larghezza: 950-1160 mm

adatto  
per  
RC2



Codice: V0018

## Porta Ibrida 70 mm con vetro e decorazioni modello:

### Jardin

- goffratura **entrambi i lati**
- arredamento **inox su un lato**
- vetrate **P4 Ug=0,5 W/(m<sup>2</sup>·k)**

altezza: 2060-2400 mm



larghezza: 950-1160 mm

adatto  
per  
RC2



Codice: V0019

## Porta Ibrida 70 mm con vetro e decorazioni modello:

### Néons

- goffratura **entrambi i lati**
- arredamento **inox su un lato**
- vetrate **P4 Ug=0,5 W/(m<sup>2</sup>·k)**

altezza: 2060-2400 mm



larghezza: 950-1160 mm

adatto  
per  
RC2



Codice: V0025

## Porta Ibrida 70 mm con vetro e decorazioni modello:

### Éclipse

- goffratura **entrambi i lati**
- arredamento **inox su un lato**
- vetrate **P4 Ug=0,5 W/(m<sup>2</sup>·k)**

altezza: 2060-2400 mm



larghezza: 950-1160 mm



adatto  
per  
**RC2**

Codice: V0031

## Porta Ibrida 70 mm con vetro e decorazioni modello:

### Perle

- goffratura **entrambi i lati**
- arredamento **inox su un lato**
- vetrate **P4 Ug=0,5 W/(m<sup>2</sup>·k)**

altezza: 2000-2400 mm



larghezza: 950-1160 mm



adatto  
per  
**RC2**

Codice: V0014

## Porta Ibrida 70 mm con vetro modello:

### Lumière

- goffratura **entrambi i lati**
- arredamento **no**
- vetrate **P4 Ug=0,5 W/(m<sup>2</sup>k)**

altezza: 2060-2400 mm



larghezza: 950-1160 mm

adatto  
per  
RC2



Codice: V0015

## Porta Ibrida 70 mm con vetro modello:

### Route

- goffratura **entrambi i lati**
- arredamento **no**
- vetrate **P4 Ug=0,5 W/(m<sup>2</sup>k)**

altezza: 2060-2400 mm



larghezza: 950-1160 mm

adatto  
per  
RC2



Codice: V0023

## Porta Ibrida 70 mm con vetro modello:

### Ornement

goffratura **entrambi i lati**

arredamento **no**

vetrate **P4 Ug=0,5 W/(m<sup>2</sup>k)**

altezza: 2060-2400 mm



larghezza: 950-1160 mm



adatto  
per  
RC2

Codice: V0024

## Porta Ibrida 70 mm con vetro modello:

### Âme

goffratura **entrambi i lati**

arredamento **no**

vetrate **P4 Ug=0,5 W/(m<sup>2</sup>k)**

altezza: 2060-2400 mm



larghezza: 950-1160 mm



adatto  
per  
RC2



Codice: V0030

## Porta Ibrida 70 mm con vetro modello:

### Vedette

- goffratura **entrambi i lati**
- arredamento **no**
- vetrate **P4 Ug=0,5 W/(m<sup>2</sup>·k)**

altezza: 2000-2400 mm



larghezza: 950-1160 mm



Codice: V0028

## Porta Ibrida 70 mm con vetro decormat P2 modello:

### Mésure

- goffratura **entrambi i lati**
- arredamento **no**
- vetrate **P2**

Modello non certificabile in classe RC2.

altezza: 2060-2400 mm



larghezza: 950-1160 mm



Codice: V0029

## Porta Ibrida 70 mm con vetro decormat P2 modello:

### Calibre

goffratura **entrambi i lati**

arredamento **inox su un lato**

vetrate **P2**

Modello non certificabile in classe RC2.



decormat

Codice: V0032

## Porta Ibrida 70 mm con vetro decormat P2 modello:

### Lavezzi

goffratura **entrambi i lati**

arredamento **no**

vetrate **P2**

Modello non certificabile in classe RC2.  
Non è possibile montare maniglioni.



decormat

altezza: 2060-2400 mm



larghezza: 950-1160 mm

altezza: 2042-2400 mm



larghezza: 829-1160 mm

Codice: V0035

## Porta Ibrida 70 mm con vetro decormat P2 modello:

### Monza

goffratura **entrambi i lati**

arredamento **no**

vetrate **P2**

Modello non certificabile in classe RC2.  
Non è possibile montare maniglioni.

decormat

altezza: 1955-2400 mm



larghezza: 853-1160 mm

Codice: V0037

## Porta Ibrida 70 mm con vetro decormat P2 modello:

### Santiago

goffratura **entrambi i lati**

arredamento **no**

vetrate **P2**

Modello non certificabile in classe RC2.

decormat

altezza: 1955-2400 mm



larghezza: 852-1160 mm

Codice: V0012

## Porta Ibrida 70 mm piene e con decorazioni modello:

### Flamme

goffratura **entrambi i lati**  
arredamento **inox su un lato**  
vetrate **no**

altezza: 2000-2400 mm



larghezza: 900-1160 mm

adatto  
per  
**RC2**

Codice: V0022

## Porta Ibrida 70 mm piene e con decorazioni modello:

### Piano

goffratura **entrambi i lati**  
arredamento **inox su un lato**  
vetrate **no**

altezza: 2060-2400 mm



larghezza: 950-1160 mm

adatto  
per  
**RC2**

Codice: V0027

## Porta Ibrida 70 mm piene e con decorazioni modello:

---

### Proportion

goffratura **entrambi i lati**  
arredamento **inox su un lato**  
vetrate **no**

altezza: 1970-2400 mm



larghezza: 930-1160 mm

adatto  
per  
**RC2**

Codice: V0001

## Porta Ibrida 50 mm modello:

---

### Lisse

goffratura **no**  
arredamento **no**  
vetrate **no**

altezza: 1960-2400 mm



larghezza: 900-1110 mm

adatto  
per  
**RC2**

Non è possibile montare maniglioni.

Codice: V0002

## Porta Ibrida 50 mm modello:

### Coffre

goffratura **entrambi i lati**

arredamento **no**

vetrate **no**

Non è possibile montare maniglioni.

altezza: 1960-2400 mm



larghezza: 900-1110 mm

adatto  
per  
RC2

Codice: V0003

## Porta Ibrida 50 mm modello:

### Carré

goffratura **entrambi i lati**

arredamento **no**

vetrate **no**

Non è possibile montare maniglioni.

altezza: 1960-2400 mm



larghezza: 900-1110 mm

adatto  
per  
RC2

Codice: V0004

## Porta Ibrida 50 mm modello:

---

### Raie

goffratura **entrambi i lati**

arredamento **no**

vetrate **no**

Non è possibile montare maniglioni.

altezza: 1960-2400 mm



larghezza: 900-1110 mm

Codice: V0005

## Porta Ibrida 50 mm modello:

---

### Ruban

goffratura **entrambi i lati**

arredamento **no**

vetrate **no**

Non è possibile montare maniglioni.

altezza: 1960-2400 mm



larghezza: 900-1110 mm

Codice: V0033

## Porta Ibrida 50 mm modello:

---

### Parac

goffratura **entrambi i lati**

arredamento **no**

vetrate **P2**

Modello non certificabile in classe RC2.  
Non è possibile montare maniglioni.

  
decorat

altezza: 2041-2400 mm



larghezza: 821-1160 mm





# Ancora più possibilità con i fianco luce e sopraluce

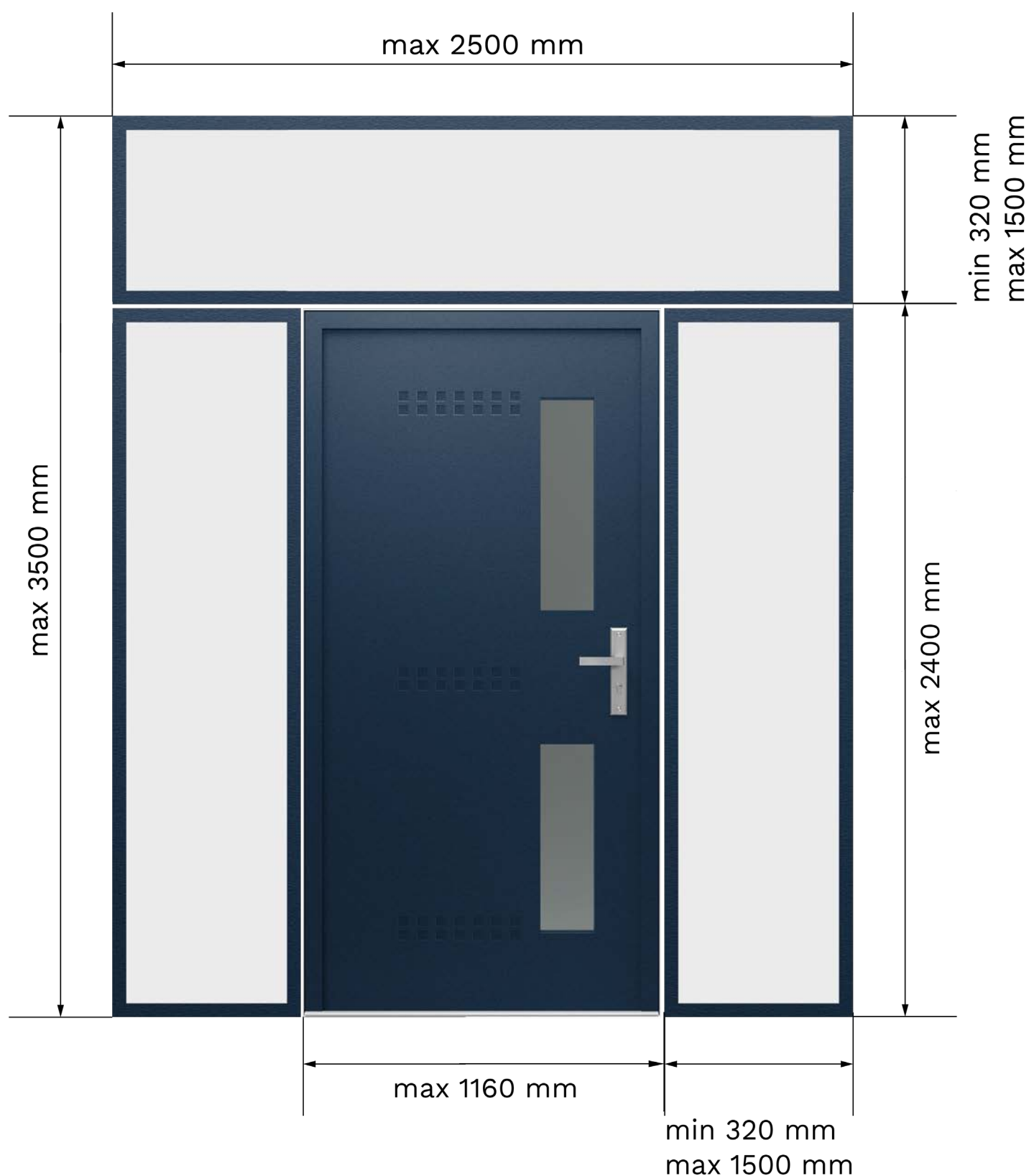

## Schemi possibili



## Vetri possibili



# Tavolozza dei colori

## Pellicolati

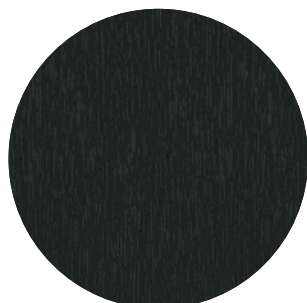

grigio scuro



winchester



noce



rovere dorato



coriander oak

## Vernici lisce

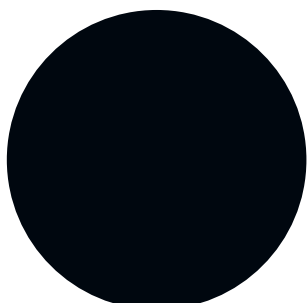

nero opaco

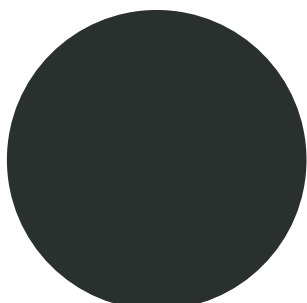

marrone

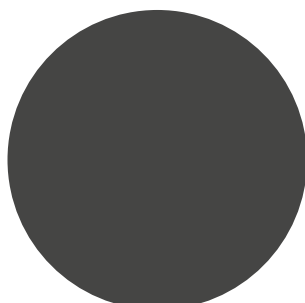

grigio ombra

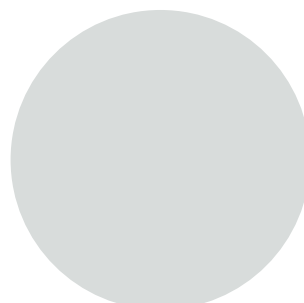

bianco

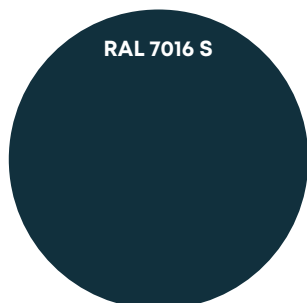

antracite

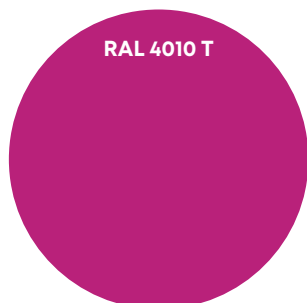

magenta



oro verniciato



argento anodizzato

## Vernici texturizzate



marrone noce

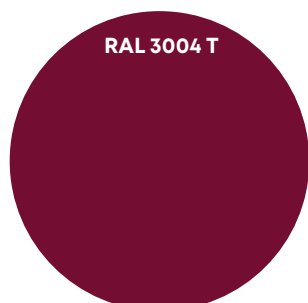

rosso porpora



grigio scuro

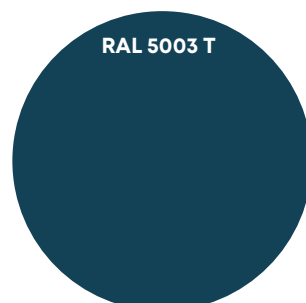

blu navy

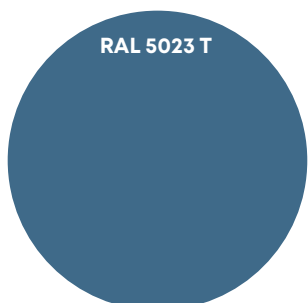

blu distante

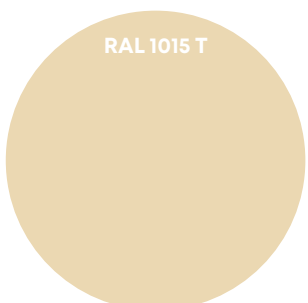

avorio chiaro



antracite texturizzato

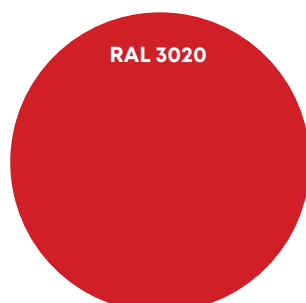

rosso semaforo

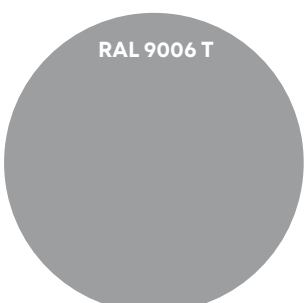

alluminio brillante

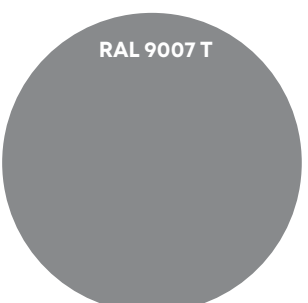

alluminio grigiastro

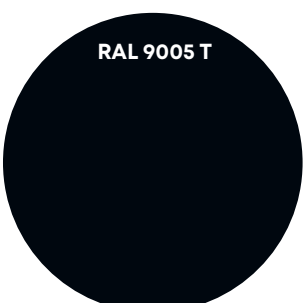

nero semi-opaco

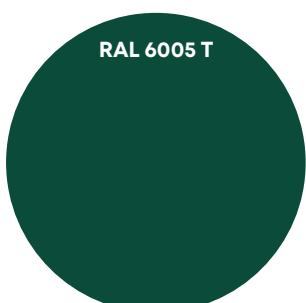

verde scuro

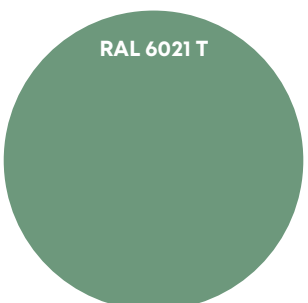

verde chiaro



nero

# Maniglie e maniglioni

## agrafe 45: inox

	monofacciale	bifacciale
Lunghezza (mm)	1322	1322
	722	722
	422	422



## anneau 45: inox

	monofacciale	bifacciale
Lunghezza (mm)	1296	1296
	696	696
	396	396



## corail 45: inox

	monofacciale	bifacciale
Lunghezza (mm)	1400	1400
	800	800
	500	500

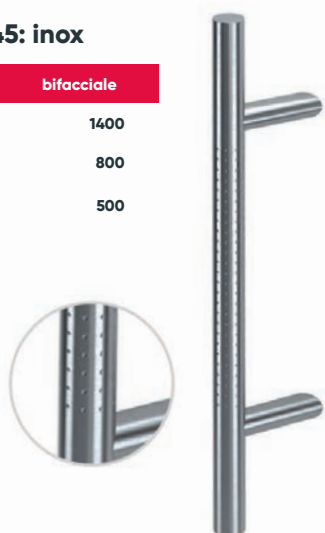

## flash 45: inox

	monofacciale	bifacciale
Lunghezza (mm)	1400	1400
	800	800
	500	500

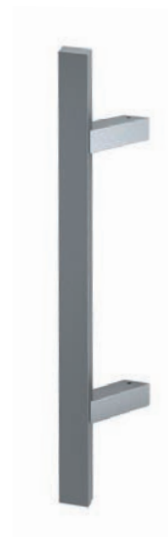

## con un pulsante

	monofacciale
Lunghezza (mm)	1500

## flash 90

	monofacciale	bifacciale
Lunghezza (mm)	1400	1400
	800	800
	500	500

## flash 45: nero

	monofacciale	bifacciale
Lunghezza (mm)	1400	1400
	800	800
	500	500



## con un pulsante

	monofacciale
Lunghezza (mm)	1500

## lien 45: inox

	monofacciale	bifacciale
Lunghezza (mm)	1400	1400
	800	800
	500	500



**brillant: nero**



**brillant: inox**



**Maniglia a leva  
sdoppiata: inox**



**solid: inox**



# Cremonese



## Cremonese a tre punti di chiusura

Una cremonese, accessorio standard delle porte ibride Vetrex, con tre punti di chiusura. La serratura superiore e inferiore si aziona girando la chiave. È possibile utilizzare una serratura supplementare (nel sistema a chiave singola) o un apriporta elettrico.



## Cremonese automatica

Il sistema di chiusura a tre punti si innesta automaticamente quando l'anta viene chiusa contro il telaio. I punti di chiusura si sbloccano premendo la maniglia o invertendo la serratura con la chiave (movimento in direzione opposta alla chiusura della porta). Dopo aver girato la chiave, non è possibile premere la maniglia.







## Cremonese a tre punti giorno-notte

Cambio con tre punti di bloccaggio. Serratura superiore e inferiore attivata dalla rotazione della chiave. Un riscontro giorno-notte montato sul telaio. In modalità giorno, disinnesta i catenacci superiori e inferiori, consentendo di aprire la porta con la maniglia o tirandola senza usare la chiave.vv



## Cremonese automatica giorno-notte

Combina le caratteristiche di una cremonese automatica e di una cremonese con funzione giorno/notte. Quando l'anta è chiusa, si blocca automaticamente in tutti e tre i punti. La cremonese giorno/notte facilita l'apertura della porta in modalità giorno, mantenendo il blocco totale in modalità notte. Possibilità di utilizzare un apripista elettrico.



# Cilindro

## Cilindro - classe A

Un cilindro standard che offre una sicurezza di base per la vostra casa. Il cilindro è disponibile in versione bifacciale e con pomolo. 5 chiavi incluse.

## Cilindro - classe C

Il cilindro di classe C è dotato di perni antitrapano nel corpo e nel cilindro, per una maggiore protezione contro lo scasso. Il cilindro è disponibile in versione bifacciale e con pomolo. 5 chiavi incluse.

## Funzionalità - inserto con manopola

Un inserto con pomello all'interno che facilita l'apertura della porta dall'interno dell'abitazione. La forma ergonomica garantisce il comfort d'uso.

## Estetica - Inserto nero

Un inserto nero dedicato a maniglie e rosette di colore nero. Disponibile solo in Classe C, opzione bifacciale e con pomello.

# Luce di passaggio

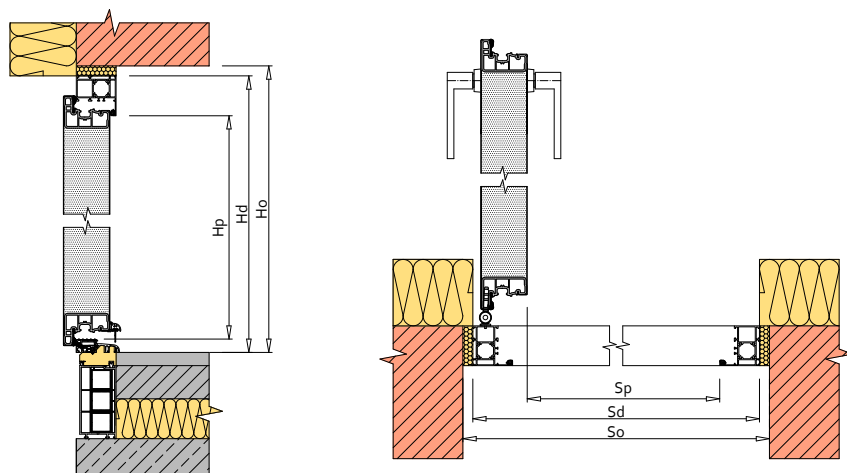

So - larghezza dell'apertura della parete (mm)

Sd - larghezza totale della porta (mm)

Sp - larghezza libera della porta (mm)

Ho - altezza del foro nella parete (mm)

Hd - altezza totale della porta (mm)

Hp - altezza libera della porta (mm)

## Porta 50 (telaio standard)

Sp	Sd=Sp+110	So=Sp+140	Hp	Ho=Hp+75	Hd=Hp+90
850	960	990	2000	2075	2090
900	1010	1040	2100	2175	2190
950	1060	1090	2200	2275	2290
1000	1110	1140	2300	2375	2390

## Porta 70 (telaio standard)

Sp	Sd=Sp+142	So=Sp+172	Hp	Ho=Hp+80	Hd=Hp+95
850	992	1022	2000	2080	2095
900	1042	1072	2100	2180	2195
950	1092	1122	2200	2280	2295
1000	1142	1172	2300	2380	2395

## Porta 70 (telaio alto)

Sp	Sd=Sp+170	So=Sp+200	Hp	Ho=Hp+94	Hd=Hp+109
850	1020	1050	2000	2094	2109
900	1070	1100	2100	2194	2209
950	1120	1150	2200	2294	2309
1000	1170	1200	2291	2385	2400

# Accessori aggiuntivi



## Inserto elettronico

Un cilindro elettronico gestito tramite un'applicazione per smartphone o di un portachiavi per un accesso rapido, facile e sicuro a casa tua, senza utilizzare i tasti.



## Portachiavi per il portachiavi elettronico

Facilita l'uso del cilindro elettronico.

Quando viene posizionato davanti al cilindro, sblocca il cilindro senza bisogno di chiavi.



## Inserto con pomello in colore inox o nero

Inserto di pomello all'interno per facilitare l'apertura della porta dall'interno della casa. Forma ergonomica per un utilizzo confortevole.



## Maniglione con pulsante

Un pulsante sul lato non visibile del maniglione consente di aprire la porta senza utilizzare la chiave. Questo facilita l'uso quotidiano della porta, ad esempio per una breve gita in giardino.



## Tastiera a codice con funzione di campanello

Grado di impermeabilità IP68 per il montaggio a parete all'esterno. Dispositivo compatibile con carte e portachiavi.

(il kit comprende 2 portachiavi e 2 schede RFID)



## Alimentatore in scatola psc12010

(necessario per la maniglia a pulsante o la tastiera)

Alimentatore per il collegamento di un maniglione con pulsante al sistema di allarme.



## Alimentatore per montaggio su guida

### Din: hdr-15-12

(necessario per la maniglia a pulsante o la tastiera)

Alimentazione per il collegamento di un'unità di comando a pulsante per il montaggio su su una guida DIN.



## Portachiavi nero

Quando posizionato davanti alla tastiera, sblocca l'apriporta elettrico senza dover inserire il codice.



## Scheda RFID

Quando posizionato davanti alla tastiera, sblocca l'apriporta elettrico senza dover inserire il codice.



## Interruttore Reed Safe+

Elemento complementare per l'installazione dell'allarme in casa. Assicura l'attivazione dell'allarme in caso di apertura non autorizzata della porta.

# Accessori di montaggio

## Estensioni

### (adattatore Clinarite + prolunghe rinforzate)

Elementi che offrono ottime proprietà meccaniche e un buon isolamento termico. Particolarmente indicato per le porte dotate di schermi laterali. Le estensioni sono disponibili in varie altezze per adattarsi a qualsiasi situazione costruttiva.

## Sottosoglia Clinarite

Sottosoglia con le migliori prestazioni termiche, disponibili in altezze adatte al cantiere. Consigliato per porte senza schermi laterali.

## Zanche in plastica

Un sistema di montaggio per porte d'ingresso ad alta efficienza energetica unico nel suo genere, con un isolamento ottimale del collegamento meccanico e ottime proprietà meccaniche.

## Zanche in acciaio

Gli ancoraggi in acciaio di 2 mm di spessore del sistema garantiscono la corretta installazione delle porte.

## Interruttori per lucernari

L'innovativo sistema di connettori per sopra luce garantisce un collegamento facile ed efficace tra la porta e il sopra luce. Garantisce l'installazione corretta e a tenuta delle porte con sopra luce.

# Diagrammi di apertura

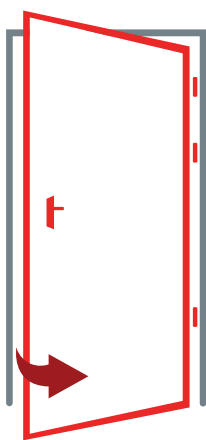

**Destra verso l'interno**

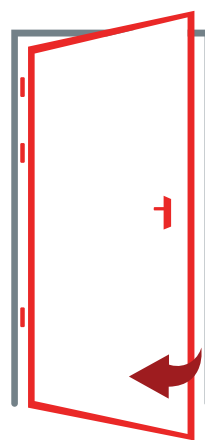

**Sinistra verso l'interno**

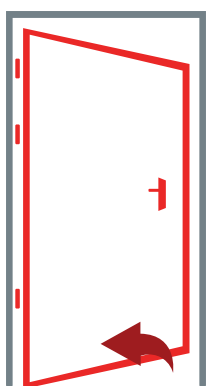

**Destra verso l'esterno**

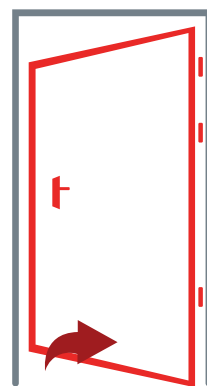

**Sinistra verso l'esterno**

## Indirizzo

**Vetrex Italia**

Via del Commercio 20

20881 Bernareggio (MB)



**Visitate il nostro showroom**

